

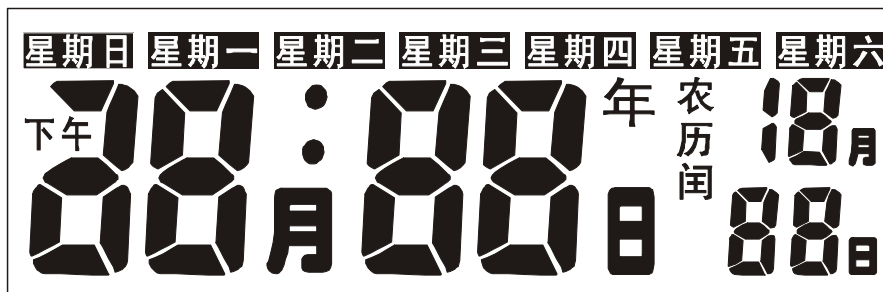

## (方案一) 电子日历中文农历

一、LCD 全图如下:



二、按键规划

SET 键: 设置

UP 键: 上调

DOWN: 下调

三、功能操作

1. 上电复位时, 显示如下画面:



2. 按 SET 键, 进入各设置画面: 年→月日星期→时分→秒→正常 (月日星期)

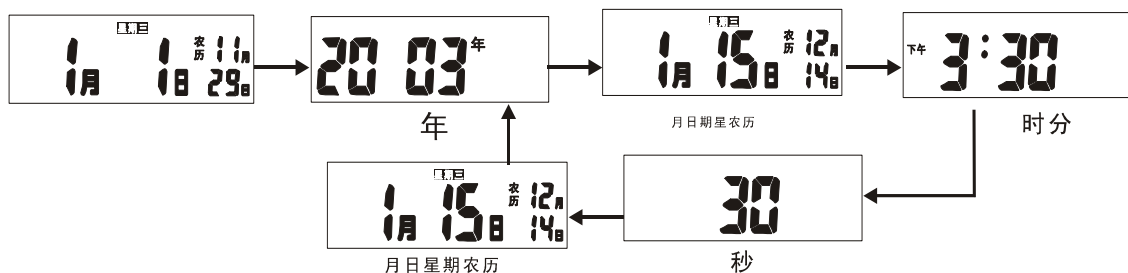



#### 四、各设置操作过程:

在正常显示画面下，按住 SET 键两秒，进入年设置画面，年的后两位数字开始闪烁：

A、此时按 UP 键或 DOWN 键则进行年的设置；（如果按住键不放，将进入快调模式）

B、再次按下 SET 键，则进入月日的设置画面，月份的数字开始闪烁，按 UP 键或 DOWN 键则进行月的设置；（如果按住键不放，将进入快调模式）；再按 SET 键，日的数字闪烁，按 UP 键或 DOWN 键则进行日的设置；（如果按住键不放，将进入快调模式）；星期农历根据日期自动调整；

C、再按 SET 键，则进入时分设置画面，小时的数字开始闪烁，按 UP 键或 DOWN 键则进行小时的设置；（如果按住键不放，将进入快调模式）；再按 SET 键，分的数字闪烁，按 UP 键或 DOWN 键则进行分的设置；（如果按住键不放，将进入快调模式）；

D、再按 SET 键，进入秒的设置，按 UP 键或 DOWN 键，秒清零。

E、再按 SET 键，则进入正常的月日星期农历显示画面：



F、如果再按下 SET 键，又进入年的设置，即是进入一个新的设置循环。

G、在设置画面，如果一分钟无按键，则回到正常显示画面。如：上 E 所示画面。



五、玻璃图

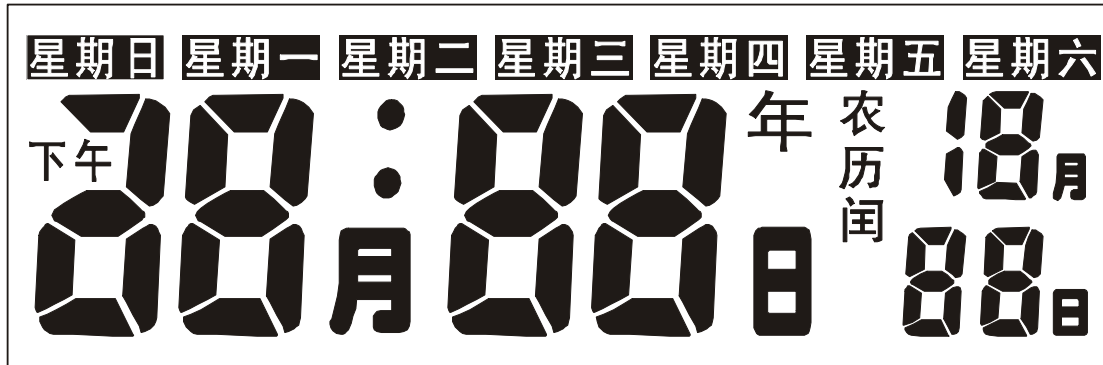

玻璃图参数: VOLTAGE: 4.5V, DUTY: 1/5, BIAS: 1/3

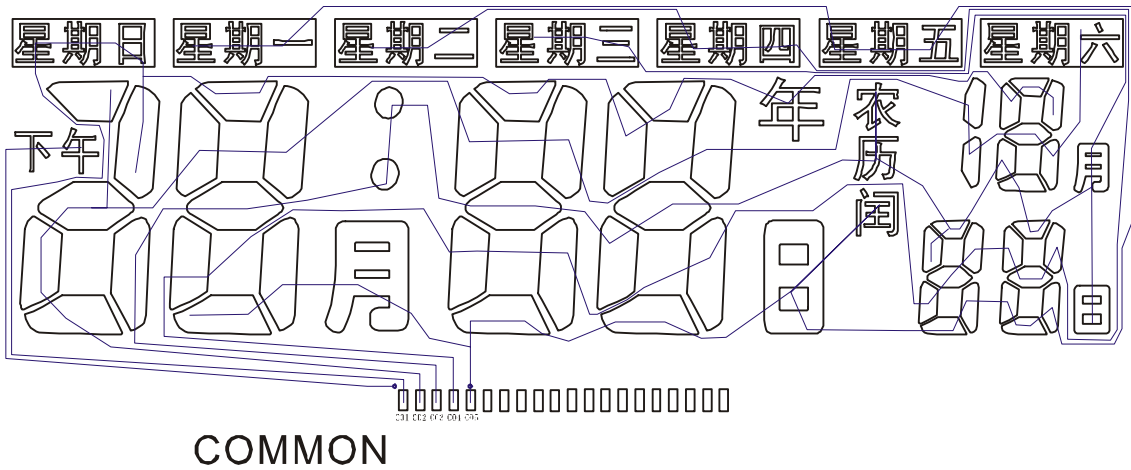
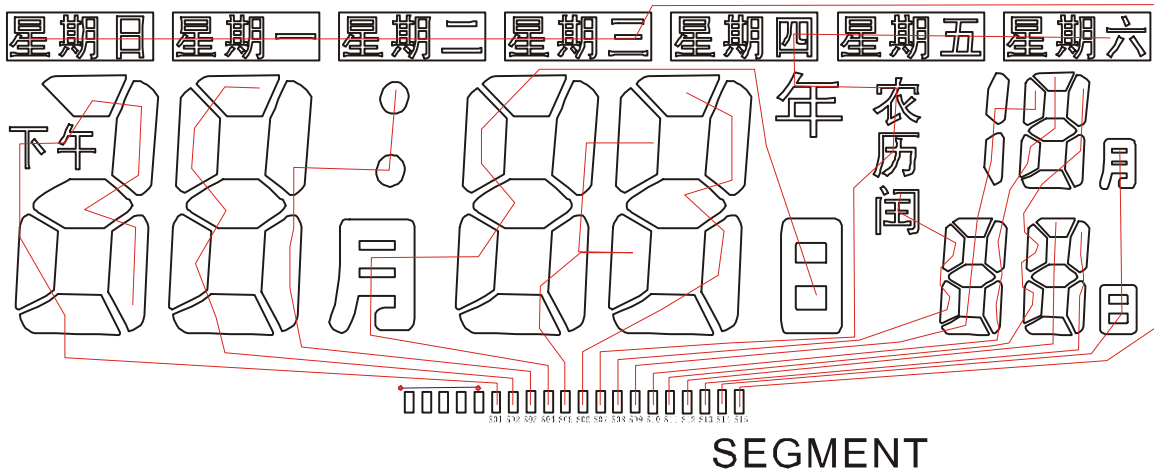

## (方案二) 电子日历英文星期点阵

一、LCD 全图如下:

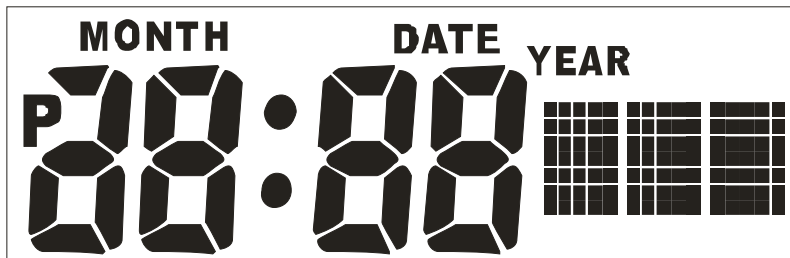

二、按键规划

SET 键: 设置

UP 键: 上调

DOWN: 下调

三、功能操作

1. 上电复位时, 显示如下画面:

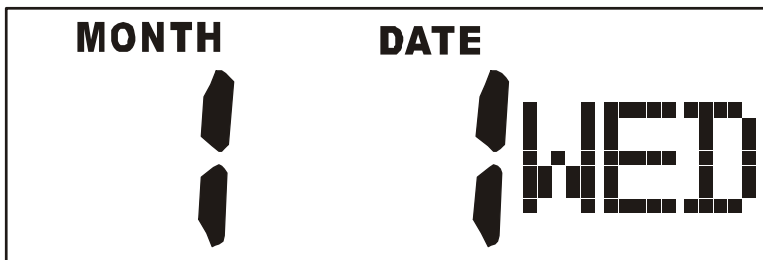

2. 按 SET 键, 进入各设置画面: 年 → 月日星期 → 时分 → 秒 → 正常 (月日星期)

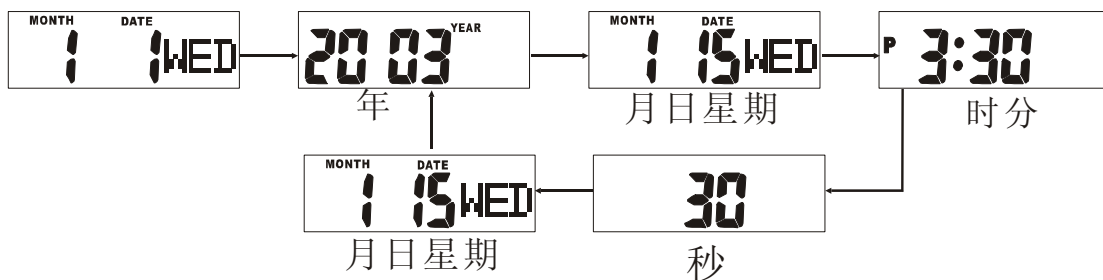



#### 四、各设置操作过程

在正常显示画面下，按住 SET 键两秒，进入年设置画面，年的后两位数字开始闪烁：

- A、 此时按 UP 键或 DOWN 键则进行年的设置；（如果按住键不放，将进入快调模式）
- B、 再次按下 SET 键，则进入月日的设置画面，月份的数字开始闪烁，按 UP 键或 DOWN 键则进行月的设置；（如果按住键不放，将进入快调模式）；再按 SET 键，日的数字闪烁，按 UP 键或 DOWN 键则进行日的设置；（如果按住键不放，将进入快调模式）；星期根据日期自动调整；
- C、 再按 SET 键，则进入时分设置画面，小时的数字开始闪烁，按 UP 键或 DOWN 键则进行小时的设置；（如果按住键不放，将进入快调模式）；再按 SET 键，分的数字闪烁，按 UP 键或 DOWN 键则进行分的设置；（如果按住键不放，将进入快调模式）；
- D、 再按 SET 键，进入秒的设置，按 UP 键或 DOWN 键，秒清零。
- E、 再按 SET 键，则进入正常的月日星期显示画面：



- F、 如果再按下 SET 键，又进入年的设置，即是进入一个新的设置循环。
- G、 在设置画面，如果一分钟无按键，则回到正常显示画面。如：上 E 所示画面。



五、玻璃图

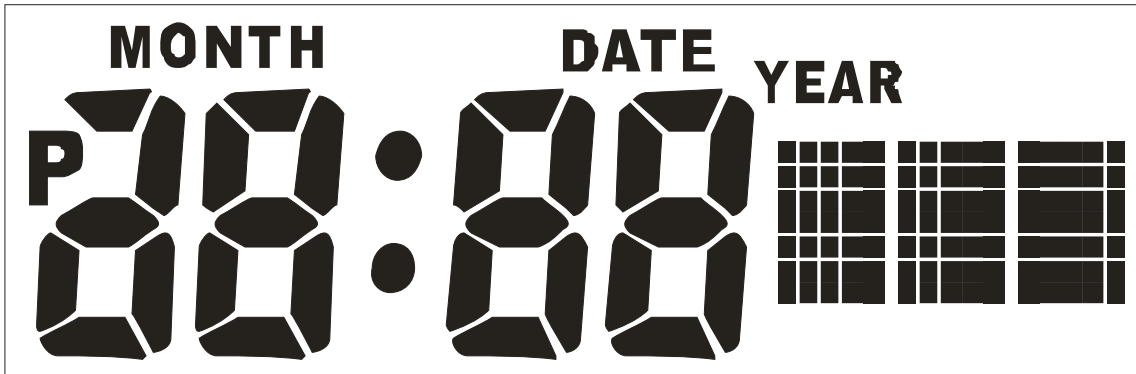

玻璃图参数: VOLTAGE: 4.5V, DUTY: 1/5, BIAS: 1/3

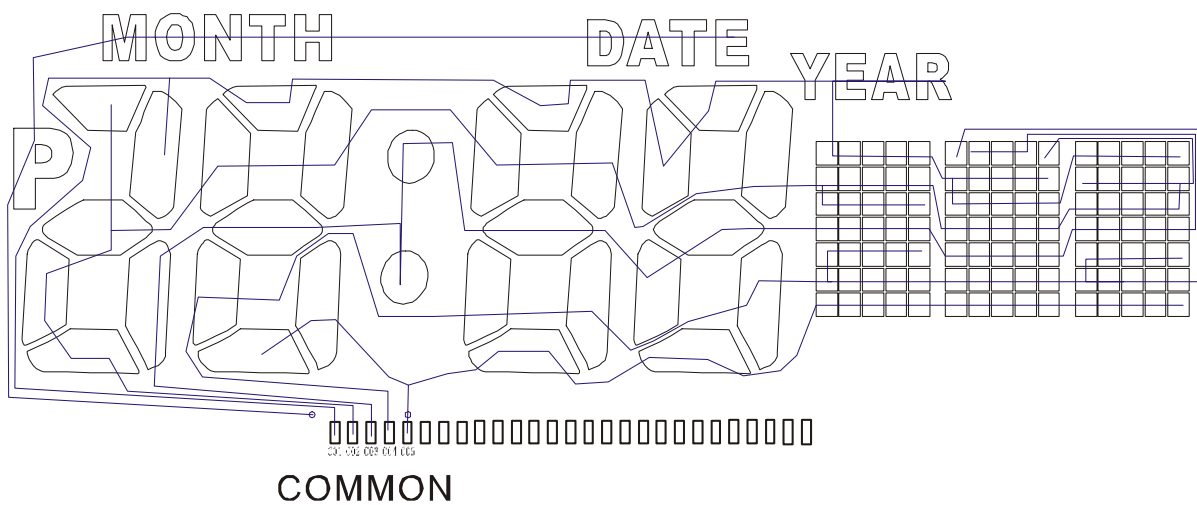
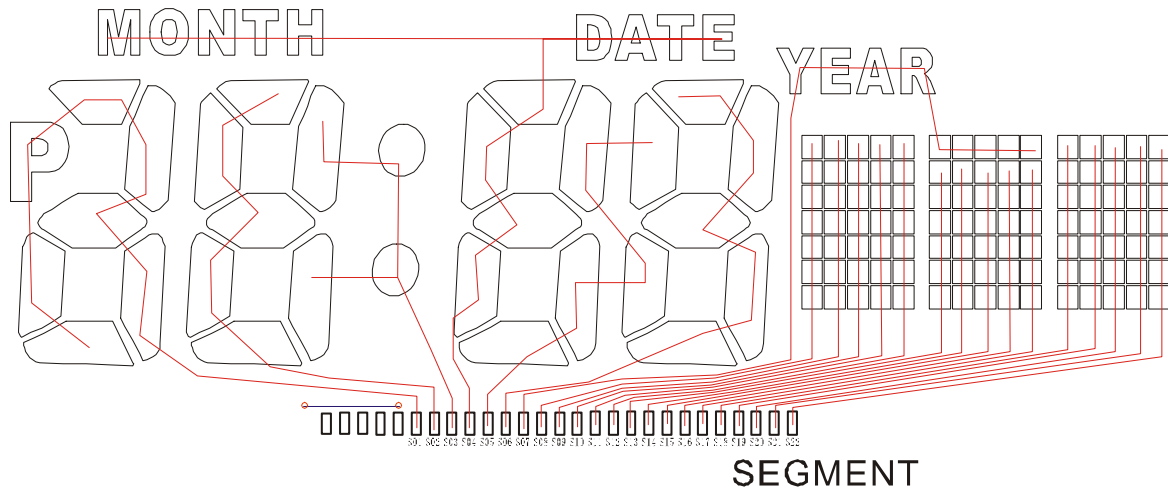



## (方案三) 电子日历中文星期点阵

一、LCD 全图如下:



二、按键规划

SET 键: 设置

UP 键: 上调

DOWN: 下调

三、功能操作

1. 上电复位时, 显示如下画面:



2. 按 SET 键, 进入各设置画面: 年—→月日星期—→时分—→秒—→正常(月日星期)

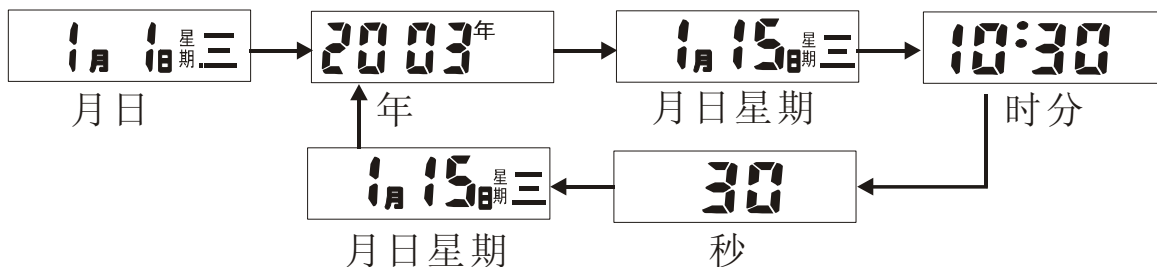



#### 四、设置操作过程

在正常显示画面下，按住 SET 键两秒，进入年设置画面，年的后两位数字开始闪烁：

A、此时按 UP 键或 DOWN 键则进行年的设置；（如果按住键不放，将进入快调模式）

B、再次按下 SET 键，则进入月日的设置画面，月份的数字开始闪烁，按 UP 键或 DOWN 键则进行月的设置；（如果按住键不放，将进入快调模式）；再按 SET 键，日的数字闪烁，按 UP 键或 DOWN 键则进行日的设置；（如果按住键不放，将进入快调模式）；星期根据日期自动调整；

C、再按 SET 键，则进入时分设置画面，小时的数字开始闪烁，按 UP 键或 DOWN 键则进行小时的设置；（如果按住键不放，将进入快调模式）；再按 SET 键，分的数字闪烁，按 UP 键或 DOWN 键则进行分的设置；（如果按住键不放，将进入快调模式）；

D、再按 SET 键，进入秒的设置，按 UP 键或 DOWN 键，秒清零。

E、再按 SET 键，则进入正常的月日星期显示画面。



F、如果再按下 SET 键又进入年的设置，即是进入一个新的设置循环。

G、在设置画面，如果一分钟无按键，则回到正常显示画面。如：上 E 所示画面。





### 五、玻璃图



玻璃图参数: VOLTAGE: 4.5V, DUTY: 1/5, BIAS: 1/3

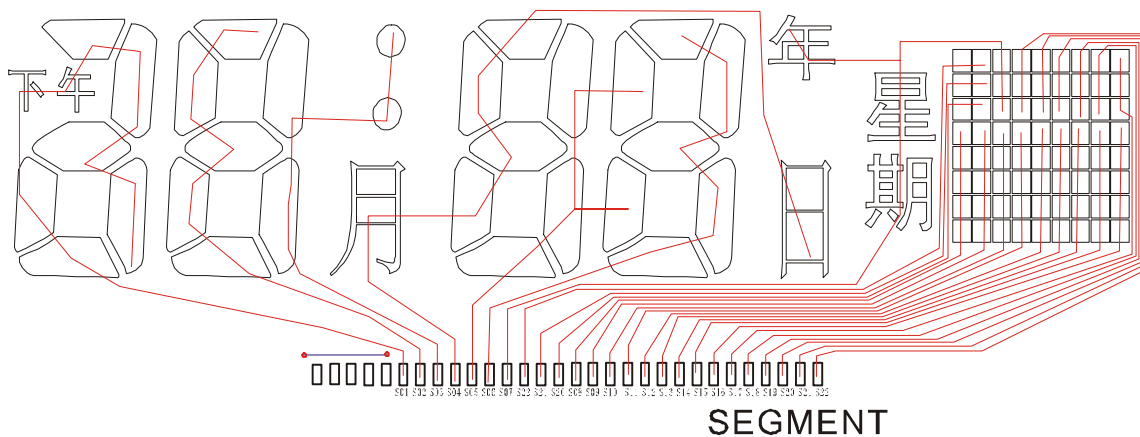

SEGMENT

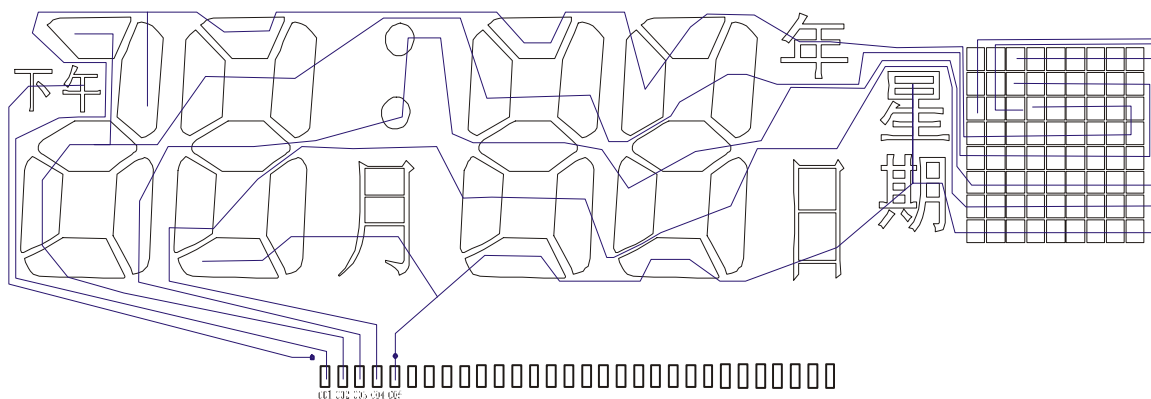

COMMON



邦定图(注: IC 底座须接地)

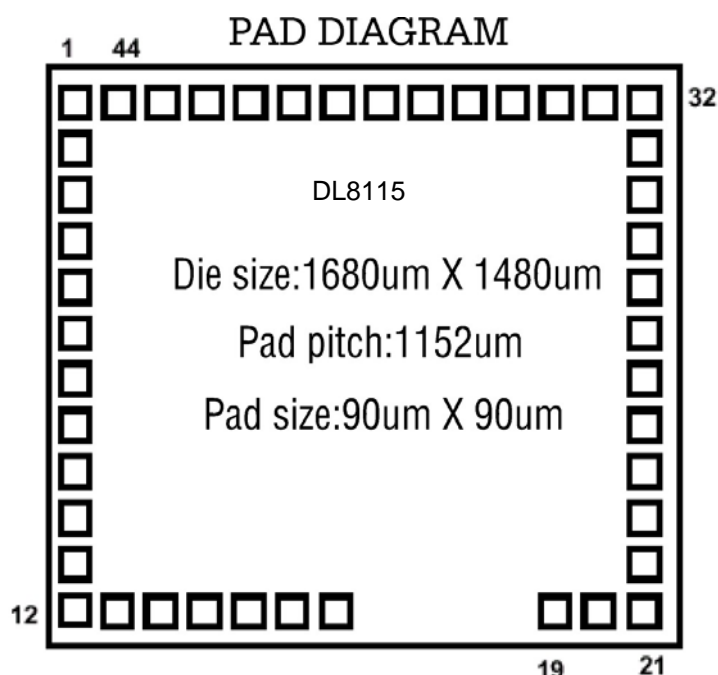

The substrate of chip should be connected to GND

### PAD COORDINATE

No	Name	X	Y	No	Name	X	Y
1	BAK	77.50	1399.10	23	SEG9	1602.50	344.70
2	XIN	77.50	1269.10	24	SEG10	1602.50	464.10
3	XOUT	77.50	1154.10	25	SEG11	1602.50	579.10
4	GND	77.50	1039.10	26	SEG12	1602.50	694.10
5	VDD1	77.50	924.10	27	SEG21	1602.50	809.10
6	VDD2	77.50	809.10	28	SEG22	1602.50	924.10
7	VDD3	77.50	694.10	29	SEG23	1602.50	1039.10
8	CUP1	77.50	579.10	30	SEG24	1602.50	1154.10
9	CUP2	77.50	464.10	31	SEG25	1602.50	1269.10
10	COM1	77.50	349.10	32	SEG26	1602.50	1399.10
11	COM2	77.50	224.50	33	SEG27	1472.50	1399.10
12	COM3	77.50	77.50	34	SEG28	1357.50	1399.10
13	COM4	207.50	77.50	35	SEG29	1242.50	1399.10
14	COM5	322.50	77.50	36	SEG30	1127.50	1399.10
15	SEG1	437.50	77.50	37	SEG31	1012.50	1399.10
16	SEG2	552.50	77.50	38	SEG32	897.50	1399.10
17	SEG3	667.50	77.50	39	SEG33	782.50	1399.10
18	SEG4	782.50	77.50	40	SEG34	667.50	1399.10
19	SEG5	1366.80	77.50	41	SEG35	552.50	1399.10
20	SEG6	1481.80	77.50	42	RESET	437.50	1399.10
21	SEG7	1602.50	77.50	43	INT	322.50	1399.10
22	SEG8	1602.50	224.50	44	TEST	207.50	1399.10



原理图:

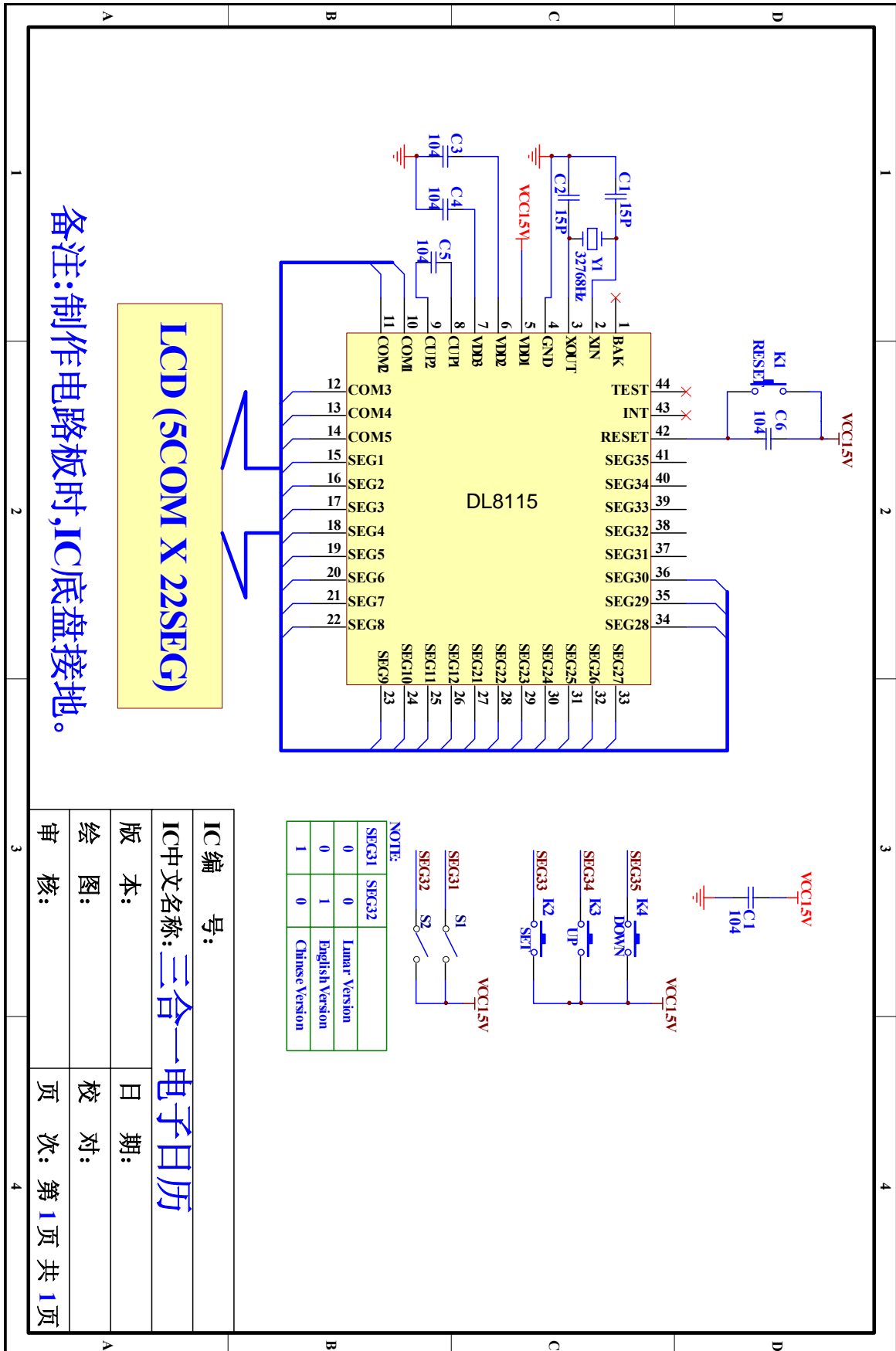

备注:制作电路板时,IC底盘接地。

LCD (5COM X 22SEG)

NOTE:

SEG31	SEG32	
0	0	Lunar Version
0	1	English Version
1	0	Chinese Version

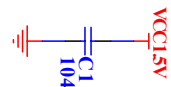
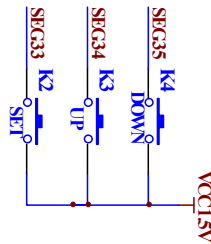
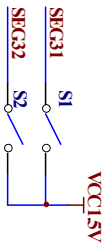

IC 编 号:	
IC中文名称:	三合一电子日历
版 本:	日期:
绘 图:	校 对:
审 核:	页 次: 第 1 页 共 1 页

LCD参数：1/5Duty, 1/3Bias, 4.5V

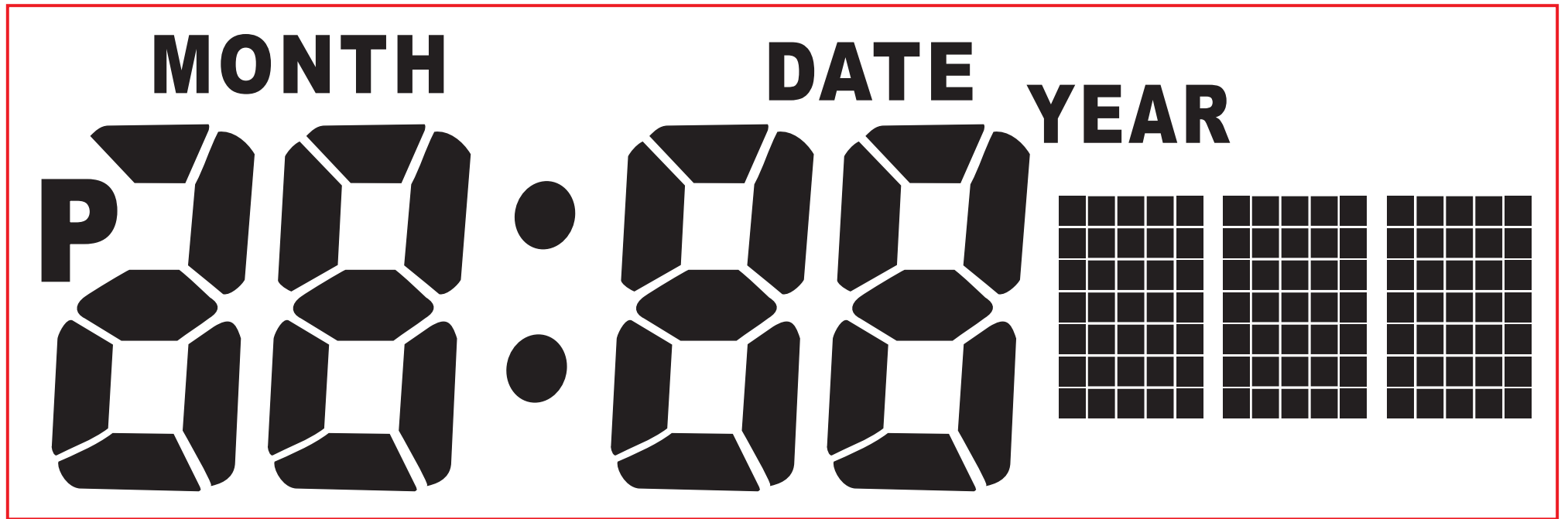

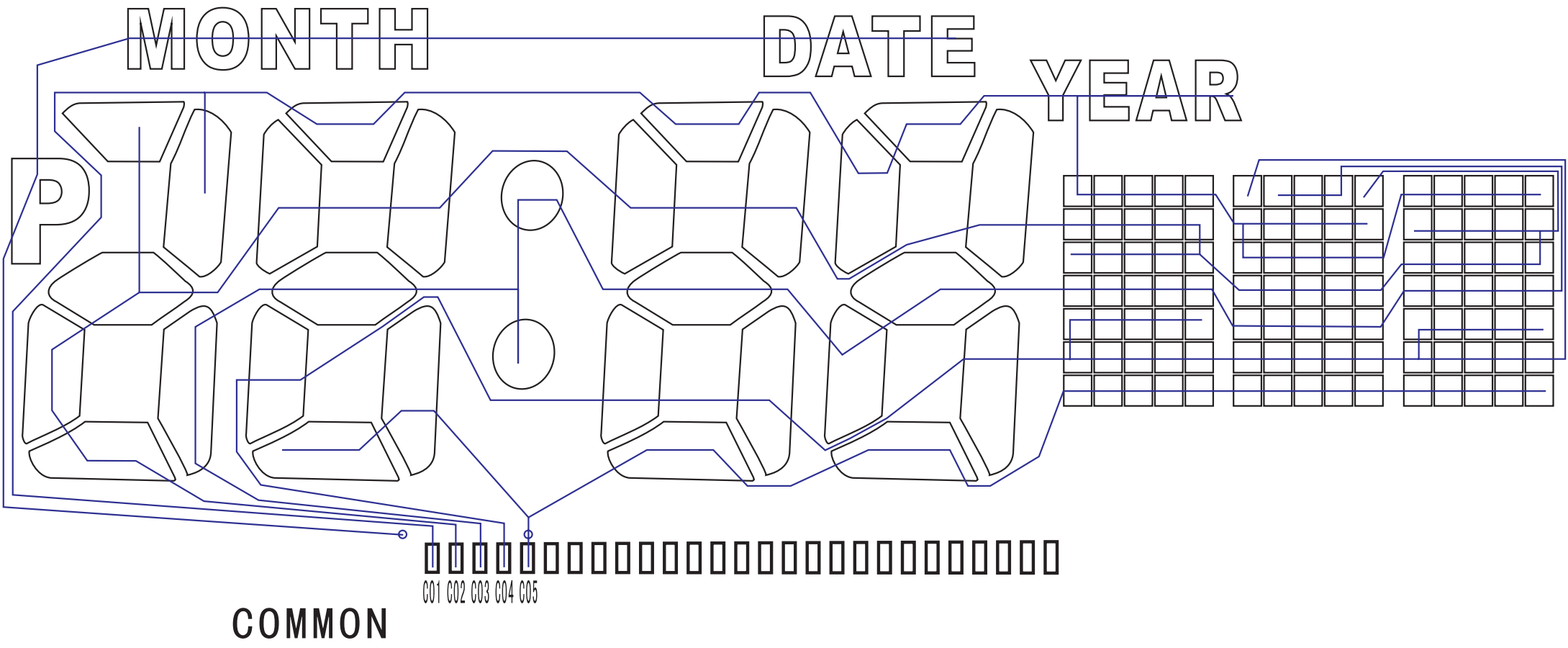

MONTH

DATE

YEAR

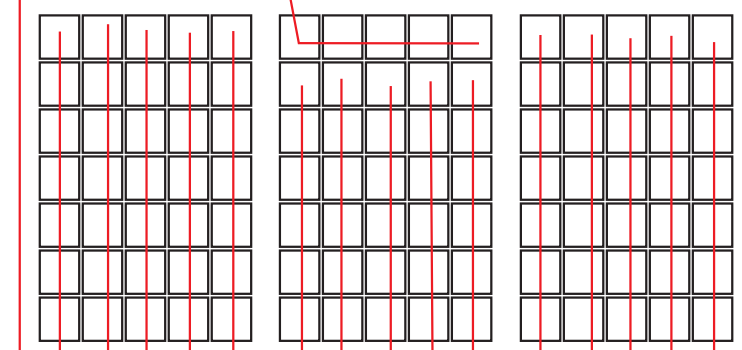
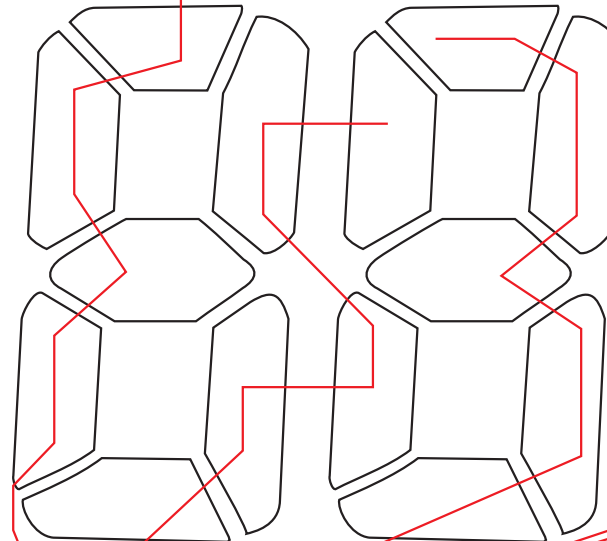
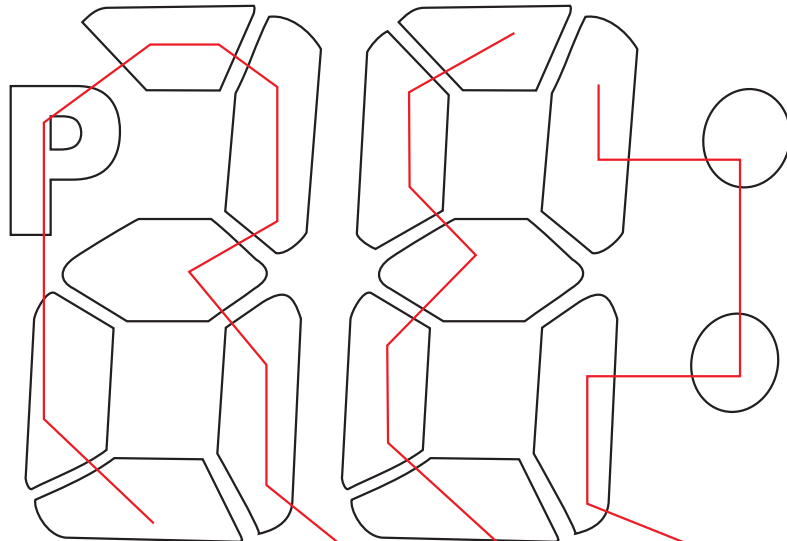

SEMENT

LCD参数：1/5Duty, 1/3Bias, 4.5V

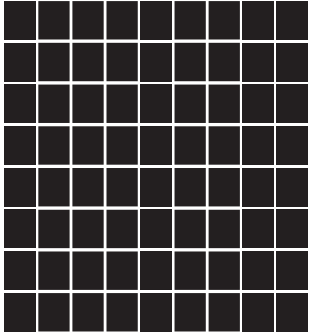
下午 00 : 00 年  
00 月 00 日 星期 

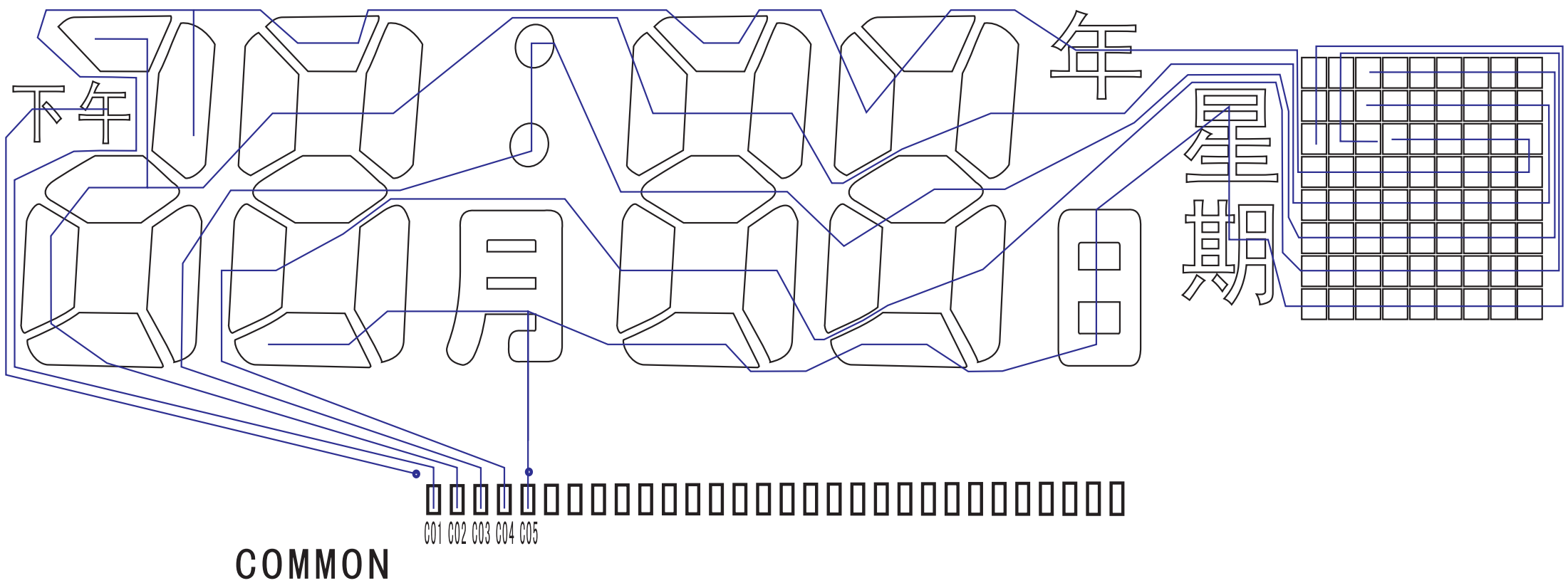



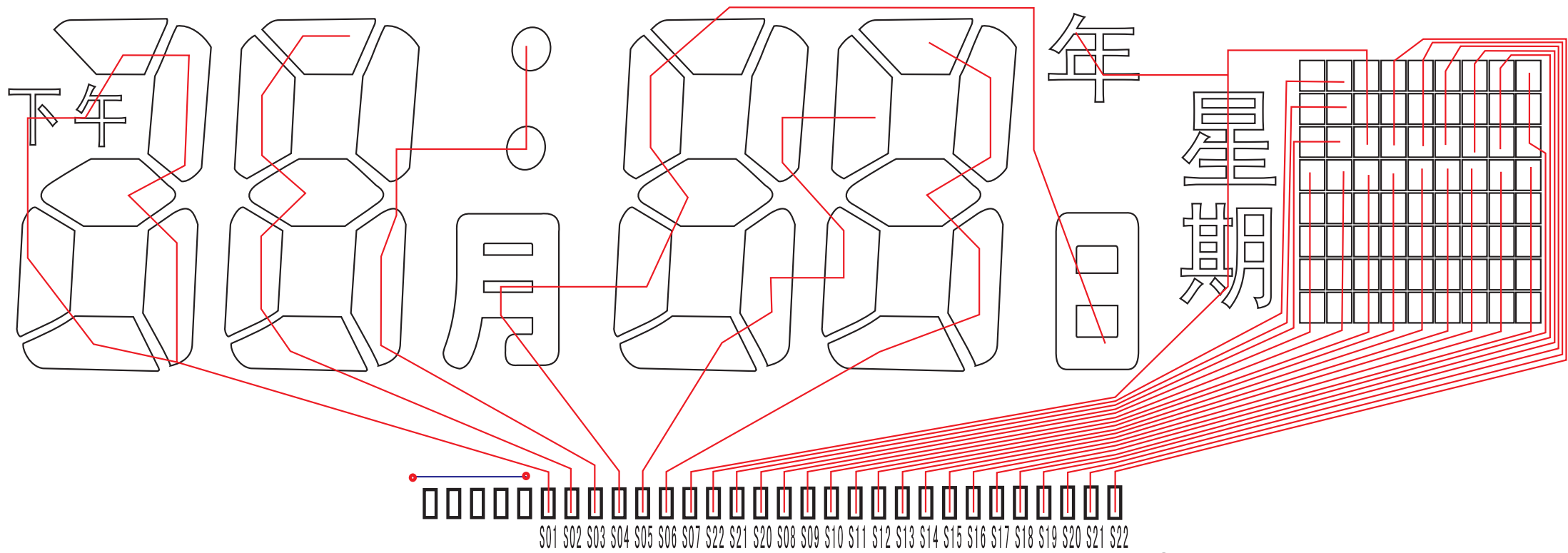

SEMENT

LCD参数：1/5Duty, 1/3Bias, 4.5V

星期日 星期一 星期二 星期三 星期四 星期五 星期六

下午 00 : 00 年 农历 10 月 00 日 00 日



星期日 星期一 星期二 星期三 星期四 星期五 星期六

下午 月 月 月 月 年 农历 月 月 日 日

S01 S02 S03 S04 S05 S06 S07 S08 S09 S10 S11 S12 S13 S14 S15

SEMENT

